

## BANDEROLA VINTAGE SOPORTE ACERO DOS CARAS

# ROTULOWCOST



### ELEMENTOS SUMINISTRADOS

- 1 Banderola Vintage y cadenas.
- 3 tornillos.
- 3 tacos de 10mm.
- Un soporte de acero con su embellecedor.

### USTED NECESITARA

- Destornillador de estrella.
- Taladro eléctrico o a baterías.
- Broca de widia (pared) de 10mm.
- Martillo.
- Llave inglesa, carraca o llave fija.



### GUÍA DE MONTAJE

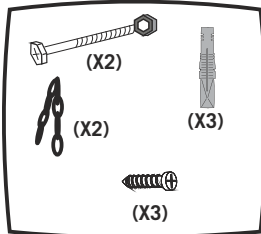

Elementos suministrados para el montaje.

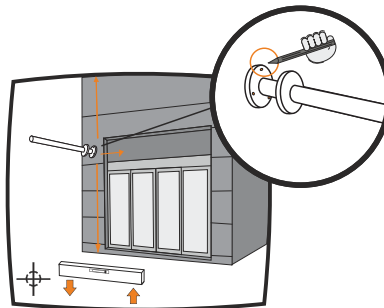

1.- Posicione el soporte nivelado y marque los tres agujeros

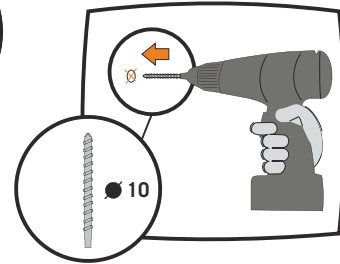

2.- Practique los tres agujeros indicados anteriormente sobre la pared.

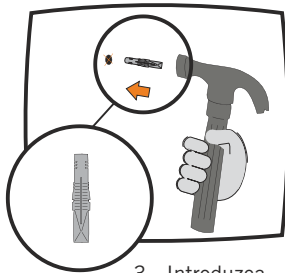

3.- Introduzca los tres tacos.

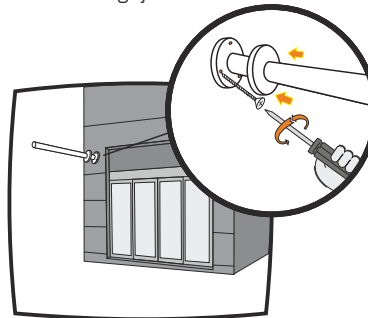

4.- Atornille el soporte a la pared.

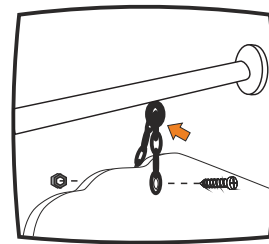

**Banderola de Madera o PVC:**  
5.- Pase las cadenas por las anillas y los tornillos pasantes por los agujeros.

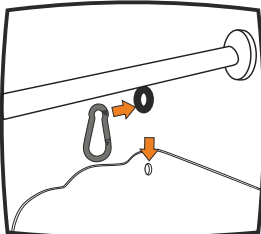

**Banderola de aluminio composite:**  
5.1.- Enganche los mosquetones a las anillas y páselos por los agujeros de la banderola.

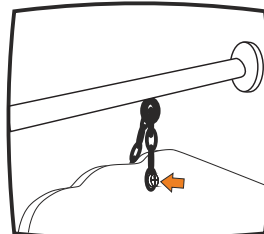

6.- Enganche los tornillos con las cadenas para sujetar la banderola.

ENHORABUENA SU NUEVA BANDEROLA VINTAGE YA ESTÁ INSTALADA.



**ROTULOWCOST**  
FABRICA TODOS SUS RÓTULOS  
BAJO NORMATIVA EUROPEA  
EXIGA EL MERCADO CE  
COMO GARANTÍA DE  
CALIDAD Y SEGURIDAD