

ELEMENTOS SUMINISTRADOS

- 1 placa de metacrilato de 8mm.
- 4 embellecedores/separadores.
- 4 tornillos.
- Tacos.

USTED NECESITARA

- Taladro eléctrico o a baterías.
- Broca de widia (pared) de 5mm.
- Destornillador de estrella.

GUÍA DE MONTAJE

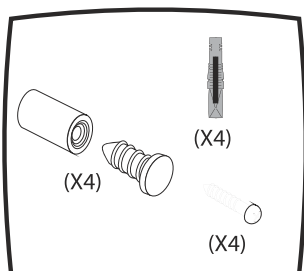

Elementos para el montaje.

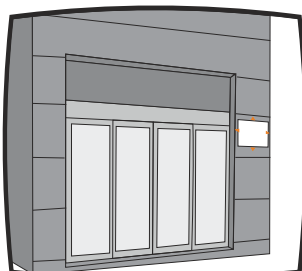

1.- Posicione la placa sobre la pared para instalarla.

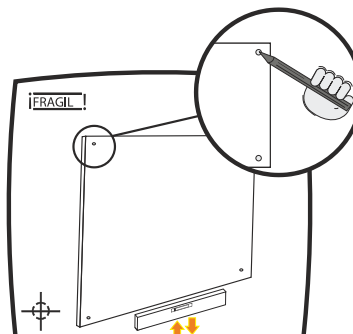

2.- Nivele la placa y marque los agujeros

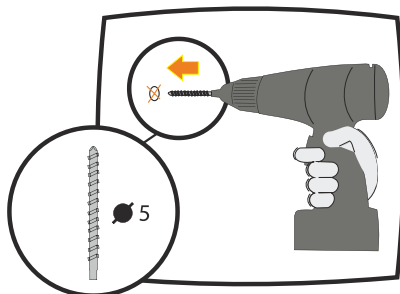

3.- Practique los cuatro agujeros indicados anteriormente sobre la pared.

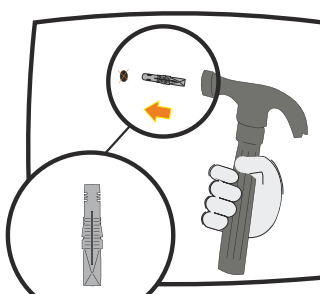

4.- Introduzca los cuatro tacos.

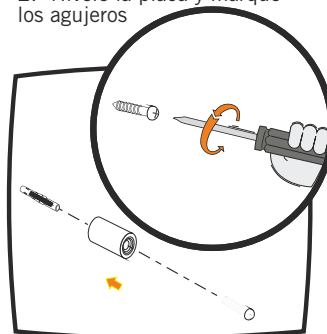

5.- Prepare el tornillo con la base del embellecedor (separador), como indica el dibujo

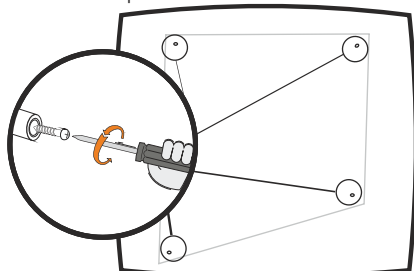

6.- Coloque los tornillos con los separadores en los cuatro puntos de la pared.

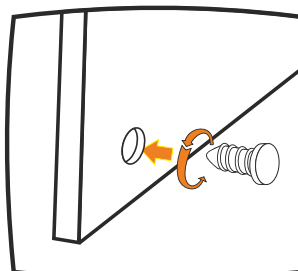

7.- Coloque la placa a la pared enroscando los embellecedores.